

TUXMAT

The Ultimate Car Mat

Installation Guide

Guide d'installation

INSTALLATION GUIDE

GUIDE D'INSTALLATION



WARNING: Please follow the steps prior to operating vehicle. Failure to follow these instructions could create an unsafe situation if the mats were to move and interfere with vehicle controls such as brake, accelerator or clutch pedal.

1. Remove existing floor mats from the vehicle prior to installing TuxMat.
 2. Install TuxMat carefully following the Installation Guide.
 3. Ensure TuxMat does not shift in any way after installation is complete.
- Do not use TuxMat if compliance with this warning cannot be obtained.**
-



AVERTISSEMENT : Le defaillance de ces instructions pourrait creer une situation dangereuse si les tapis etaient bouger et interferer avce les commandes du vehicule telles que le frein, l'accélérateur ou la pédale d'embrayage.

1. Retirez les tapis de sol existants du véhicule avant d'installer TuxMat.
 2. Insallez soigneusement TuxMat avec soin en suivant le guide d'installation.
 3. Assurez-vous que TuxMat ne bouge en aucune façon une fois l'installation terminée.
- N'utilisez pas TuxMat si le respect de cet avertissement ne peut être obtenu.**
-

PART LIST

LISTE DES PIÈCES

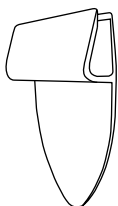

Clip
Clip en plastique

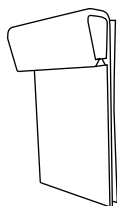

Velcro clip
Clip velcro

For an in-depth guide on how to use the clips visit:
Pour un guide détaillé sur l'utilisation des clips, visitez :

<https://www.tuxmat.com/pages/how-to-guides>

Thank you for choosing TuxMat.
We hope you enjoy The Ultimate Car Mat experience.

Merci d'avoir choisi TuxMat.
Nous espérons que vous apprécierez l'expérience The Ultimate Car Mat.

DRIVER SECTION SECTION CONDUCTEUR

1. Move Driver Seat position as far back and upwards as much as possible.

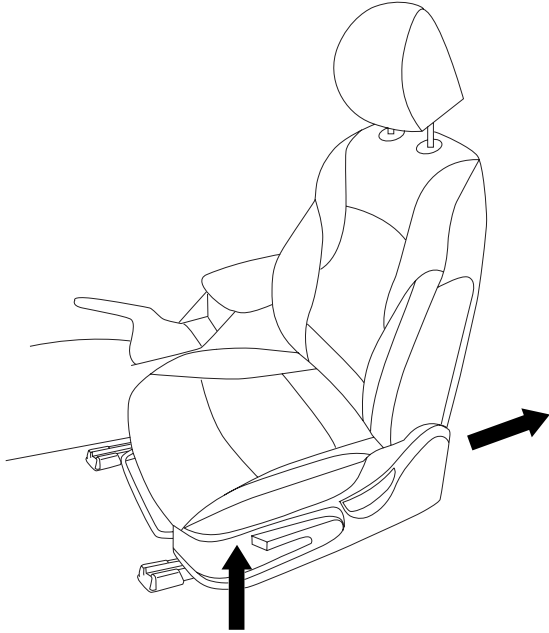

1. Positionnez le siège du conducteur en l'arrière et vers le haut autant que possible.

2. Align Driver Side mat in place and locate the existing retention anchors on the carpet if applicable, otherwise skip to step 4.

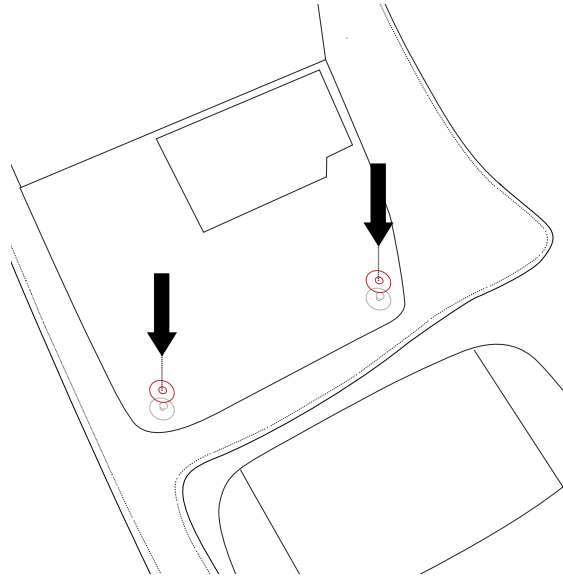

2. Alignez le tapis du cote du conducteur en place et trouves les ancrages de rétention existants sur le tapis si applicable sinon passez à l'étape 4.

3. Once aligned, fasten the retention hardware on the mat to the existing anchor points in your vehicle (types may vary depending on your vehicle make/model: velcro, push, hook, twist locks).

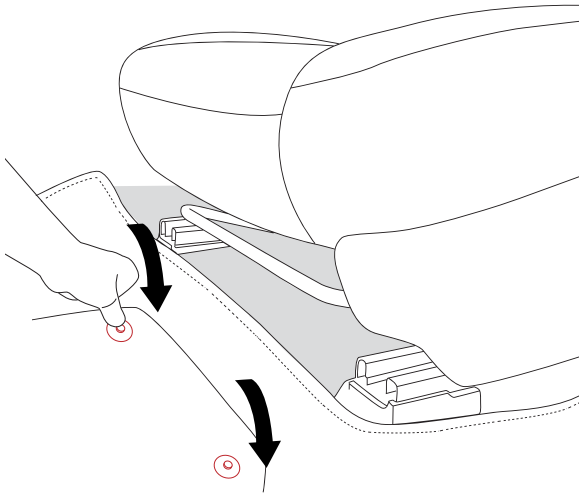

3. Lorsque c'est aligne, fixer le material de retention du pais aux ponits d'ancrage existant dans votre véhicule (les types peuvent varier selon la marque / le modèle de votre véhicule: velcro, poussoir, crochet, verrous tournants).

4. Flatten the mat to the contours of all footwell surfaces, tuck rear end of the mat beneath seat rails and ensure mat is obstruction-free (levers, rails, pedals etc).

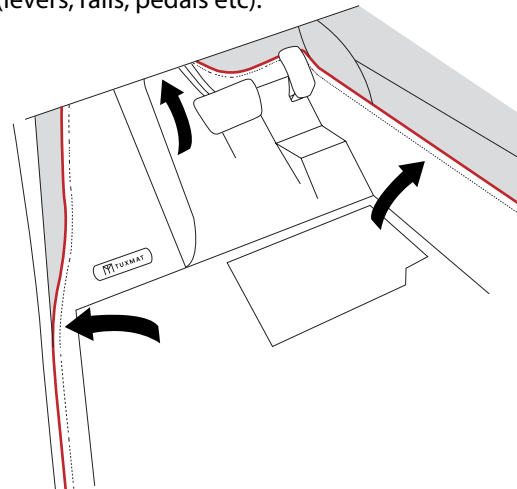

4. Applatissez le tapis aux contours de tous les surfaces de pieds, rentrer l'extremite arriere du tapis sous les rails de siege et assurez-vous ques le tapis weat snas obstruction (leviers, rails, pedales, etc.)

DRIVER SECTION

SECTION CONDUCTEUR

5. Check full motion of all foot pedals (Brake, Accelerator and Clutch) to ensure mat does not interfere with vehicle operation.

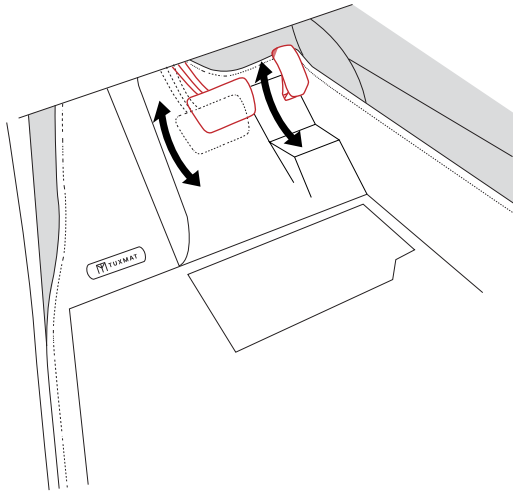

5. Vérifiez le mouvement complet de toutes les pédales (Frein, accélérateur et embrayage) pour assurer le tapis n'interfère pas avec le fonctionnement du véhicule.

6. Add security side clips to the edge of the mat and slide underneath interior trim to hold mat in place as required.

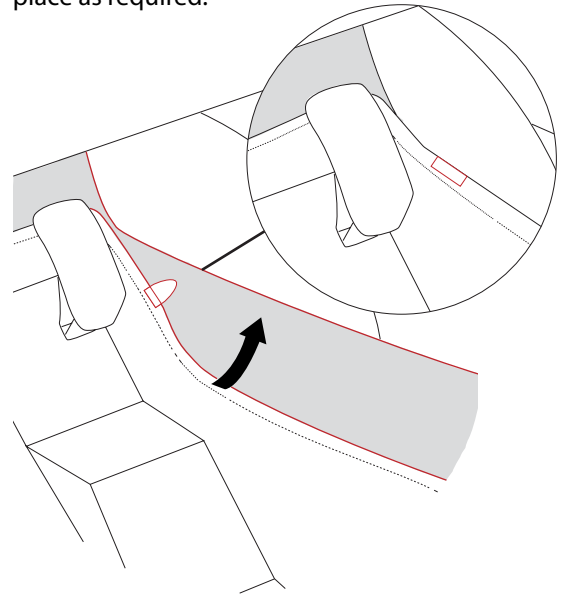

6. Ajoutez des clips latéraux de sécurité au bord du tapis et glissez sous la garniture intérieure pour retenir le tapis en place.

7. Optional: Where side clips cannot be applied, use velcro clips on the edge of the mat. Peel removable backing and stick to flat surface as required.

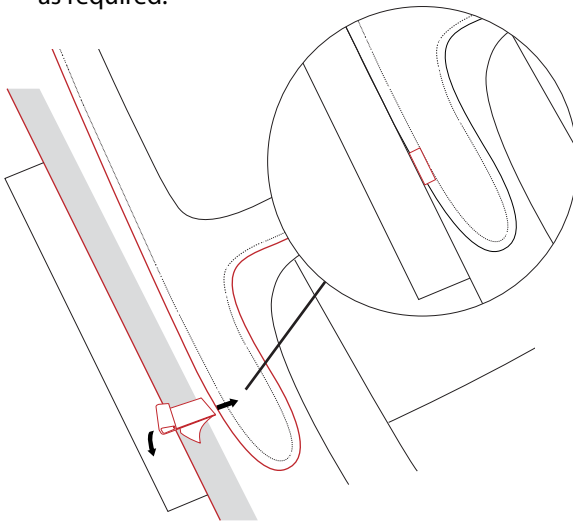

7. Facultatif--optionelle: là où les clips latéraux ne peuvent pas être appliqués, utilisez des clips velcro sur le bord du tapis. Peler support amovible et coller sur une surface plane comme demandé.

FRONT PASSENGER SECTION SECTION PASSAGER AVANT

1. Move passenger seat up and backwards as much as possible.

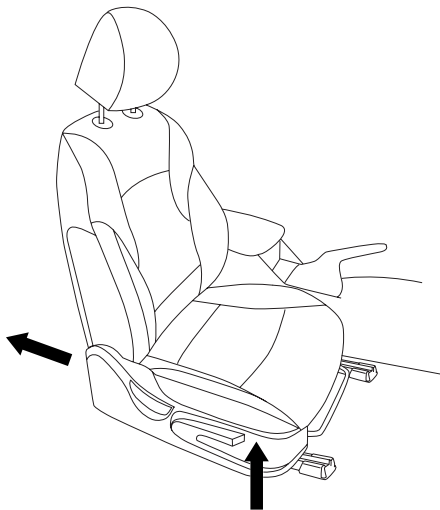

1. Déplacer le siège du passager vers le haut et en arrière autant que possible.

2. Align passenger mat in place and locate the existing retention anchors on the carpet if applicable, otherwise skip to step 4.

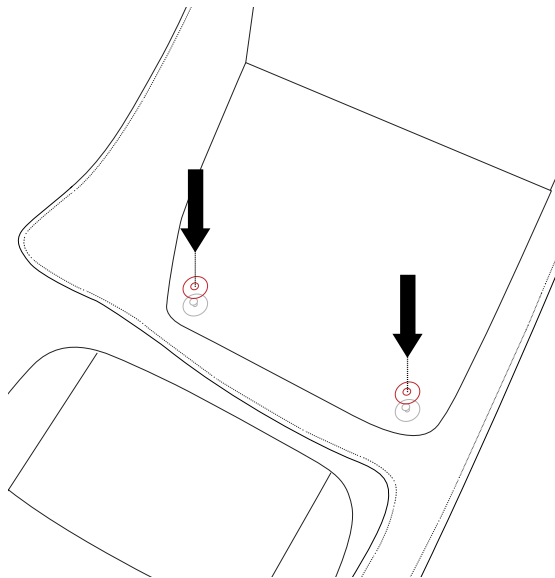

2. Alignez le tapis du passager en place et trouvez les ancrages de rétention existants sur le tapis si applicable, sinon passez à l'étape 4.

3. Once aligned, fasten the retention hardware on the mat to the existing anchor points in your vehicle (types may vary depending on your vehicle make/model: velcro, push, hook, twist locks).

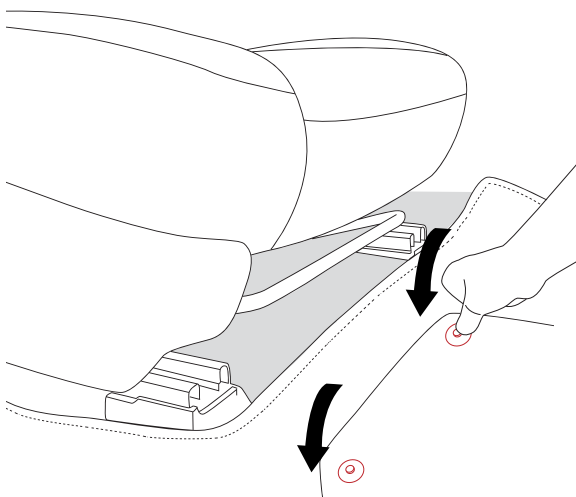

3. Lorsque c'est aligné, fixez le matériel de rétention du tapis aux points d'ancrage existants dans votre véhicule (les types peuvent varier selon la marque / le modèle de votre véhicule: velcro, poussoir, crochet, verrous tournants).

4. Flatten the mat to the contours of all footwell surfaces, tuck rear end of the mat beneath seat and ensure mat is obstruction-free (lever, rails).

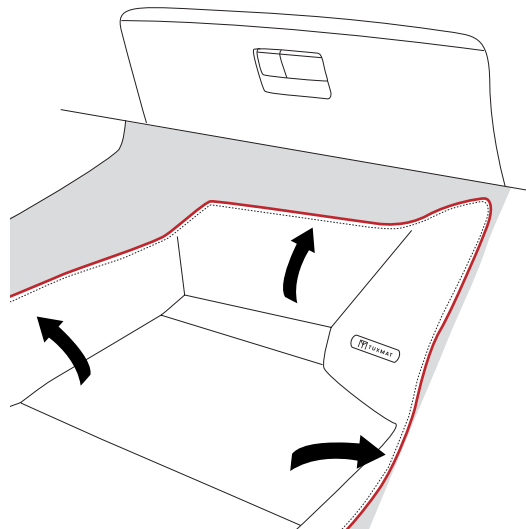

4. Aplatissez le tapis aux contours de tous les surface de pieds, rentrer l'extrémité arrière du tapis sous le siège et assurez-vous que le tapis est sans obstruction (levier, rails).

FRONT PASSENGER SECTION SECTION PASSAGER AVANT

5. Add security side clips to the edge of the mat and slide underneath interior trim to hold mat in place as required.

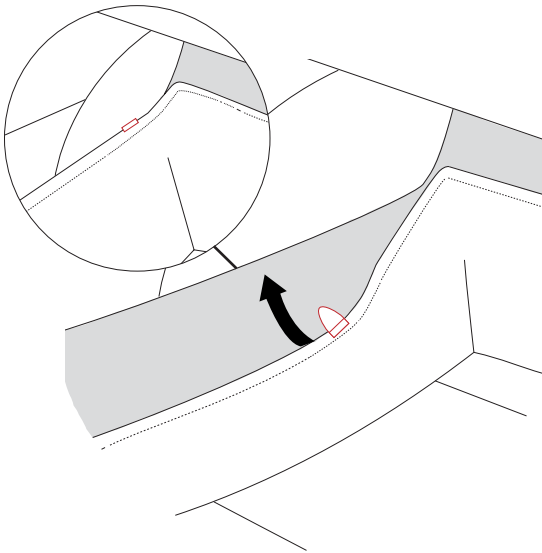

1. Ajoutez des clips latéraux de sécurité au bord du tapis et glissez sous la garniture intérieure pour maintenir le tapis en place au besoin.

6. Optional: Where side clips cannot be applied, use velcro clips on the edge of the mat. Peel removable backing and stick to flat surfaces as required.

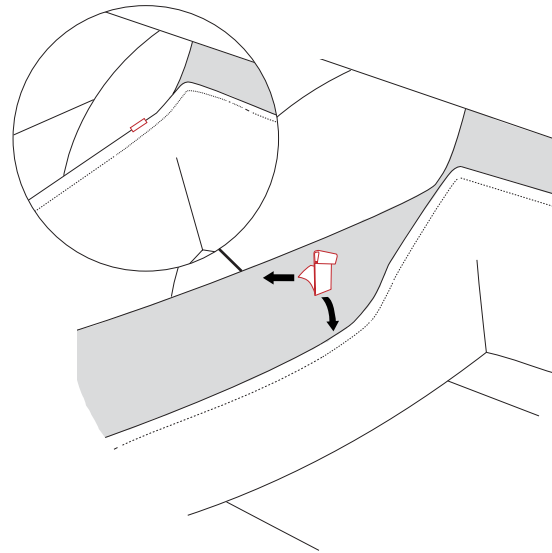

2. Optionelle: là où les clips latéraux ne peuvent pas être appliqués, utilisez des clips velcro sur le bord du tapis. Peler le support amovible et coller aux surfaces planes comme demandé.

REAR SECTION(S) SECTION (S) ARRIÈRE

1. Move both front seats up and forward as much as possible.

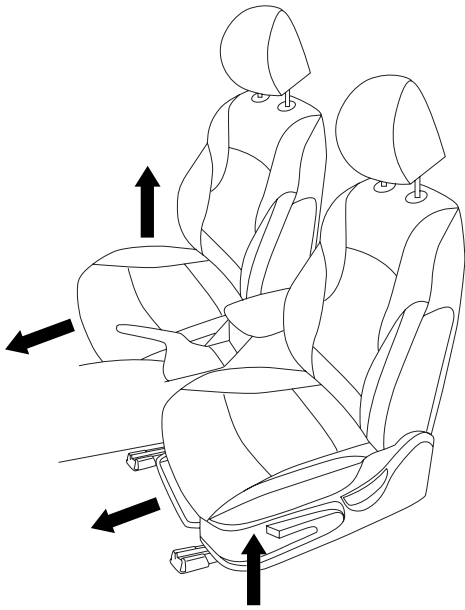

1. Déplacer les deux sièges en avant et vers le haut autant que possible

2. Align rear mat in place and locate the existing retention anchors on the carpet if applicable, otherwise skip to step 4.

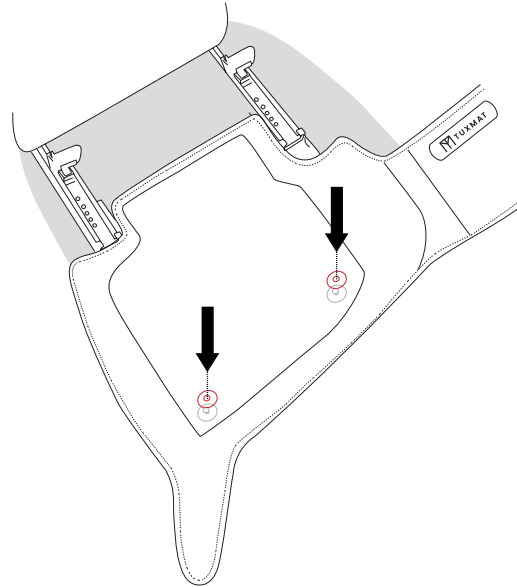

2. Aligner le tapis arrière en place et trouvez les ancrages de rétention existants sur le tapis, si applicable, sinon passez à l'étape 4.

3. Once aligned, fasten the retention hardware on the mat to the existing anchor points in your vehicle (types may vary depending on your vehicle make/model: velcro, push, hook, twist locks).

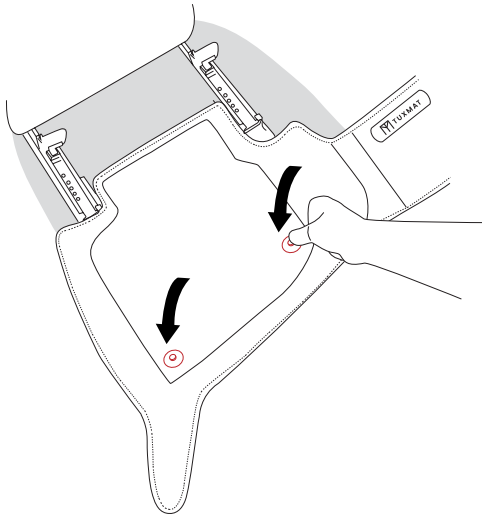

3. lorsque c'est aligné, fixez le matériel de rétention du tapis aux points d'ancrage existants dans votre véhicule (les types peuvent varier selon la marque / le modèle de votre véhicule: velcro, poussoir, crochet, verrous tournants).

4. Flatten mat to footwell surfaces and tuck rear end of the mat beneath rear seat (some mats require rear seat to be lifted). Ensure mat is obstruction-free (levers, rails etc).

Optional: Insert side clips / velcro clips as required.

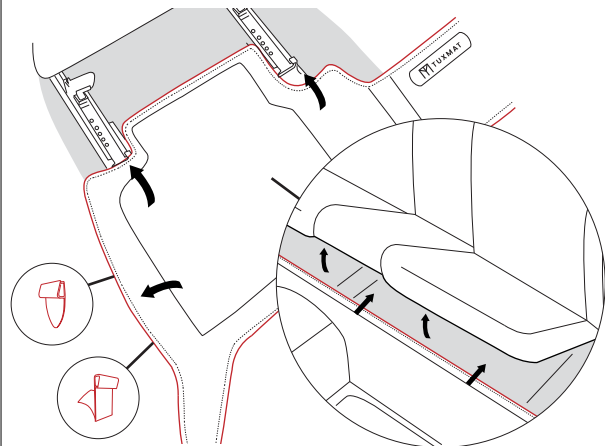

4. Aplatis le tapis aux surfaces du plancher et rentrer l'arrière du tapis sous le siège arrière (certains tapis exigeant le siège arrière à lever). Assurez-vous que le tapis est sans obstruction (leviers, rails, etc.).

Optionnelle: insérez les clips latéraux / clips velcro si nécessaire.



 1 (888) 695-8336  info@tuxmat.ca

 www.tuxmat.ca  www.tuxmat.com